

SUPERPLAN

- Design élégant
- Avec ses 2,5 cm de profondeur, convient idéalement pour une installation au niveau du sol
- Fabriqué en acier émaillé KALDEWEI
- Le modèle 399 avec émaillage antidérapant complet est conforme à la norme 18040-2 sans frontière DIN

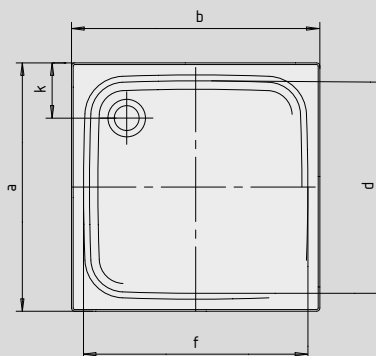
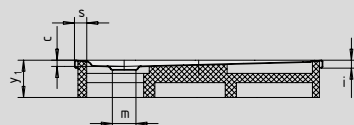

Photo d'exemple

	Hauteur totale avec siphon	Hauteur totale bonde
KA 90	105	81
KA 90 extraplate	94	70
KA 90 ultraplate	85	61
KA 90 vertical	49	81

Voir page 269.

Modèle représenté : 390 avec support



Modèle représenté : 388 avec support

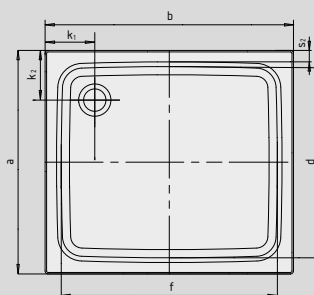
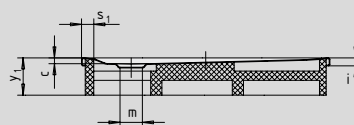

Antidérapant partiel

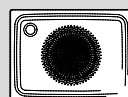

Antidérapant complet

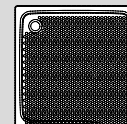

SECURE⁺

N° du modèle		387	388	390
Longueur extérieure	a	750	800	900 mm
Largeur extérieure	b	900	900	900 mm
Profondeur	c	25	25	25 mm
Longueur intérieure	d	650	700	790 mm
Largeur intérieure	f	800	800	790 mm
Hauteur du rebord	i	32	32	32 mm
Distance bord/centre de la bonde	k; k ₁ ; k ₂	200	200	200 mm
Diamètre bonde	m	90	90	90 mm
Largeur du rebord	s	50	50	50 mm
Hauteur avec support	y ₁	120	120	120 mm
Poids du receveur de douche émaillé en kg		18	19	22
Émaillage antidérapant partiel		Ø 435	Ø 435	Ø 435 mm
Émaillage antidérapant complet		524 x 673	586 x 673	648 x 673 mm
SECURE PLUS		surface entière	surface entière	surface entière

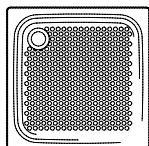

Le centre de contrôle technique TÜV Rheinland atteste que l'émaillage antidérapant partiel, l'émaillage antidérapant complet et SECURE PLUS de KALDEWEI possèdent les propriétés suivantes :

- utilisation en zone mouillée parcourue pieds nus (**DIN 51097**) : groupe **B**
- propriétés antidérapantes dans les locaux et les zones de travail à risque accru de glissement (**DIN 51130**) : groupe **R10**

Tous les modèles SUPERPLAN sont disponibles avec **émailage antidérapant partiel**, **émailage antidérapant complet** et **SECURE PLUS**.

Le SUPERPLAN, modèle 399 avec émailage antidérapant complet, est conforme à la norme sans barrières 18040-2.